

ACCESSORIES

ACCESSORIES

ACCESSOIRES

ACCESSORI

ACCESSORI

ACCESSORIIS

ACCESSORIIS

ACCESSORIIS

ACCESSORIIS

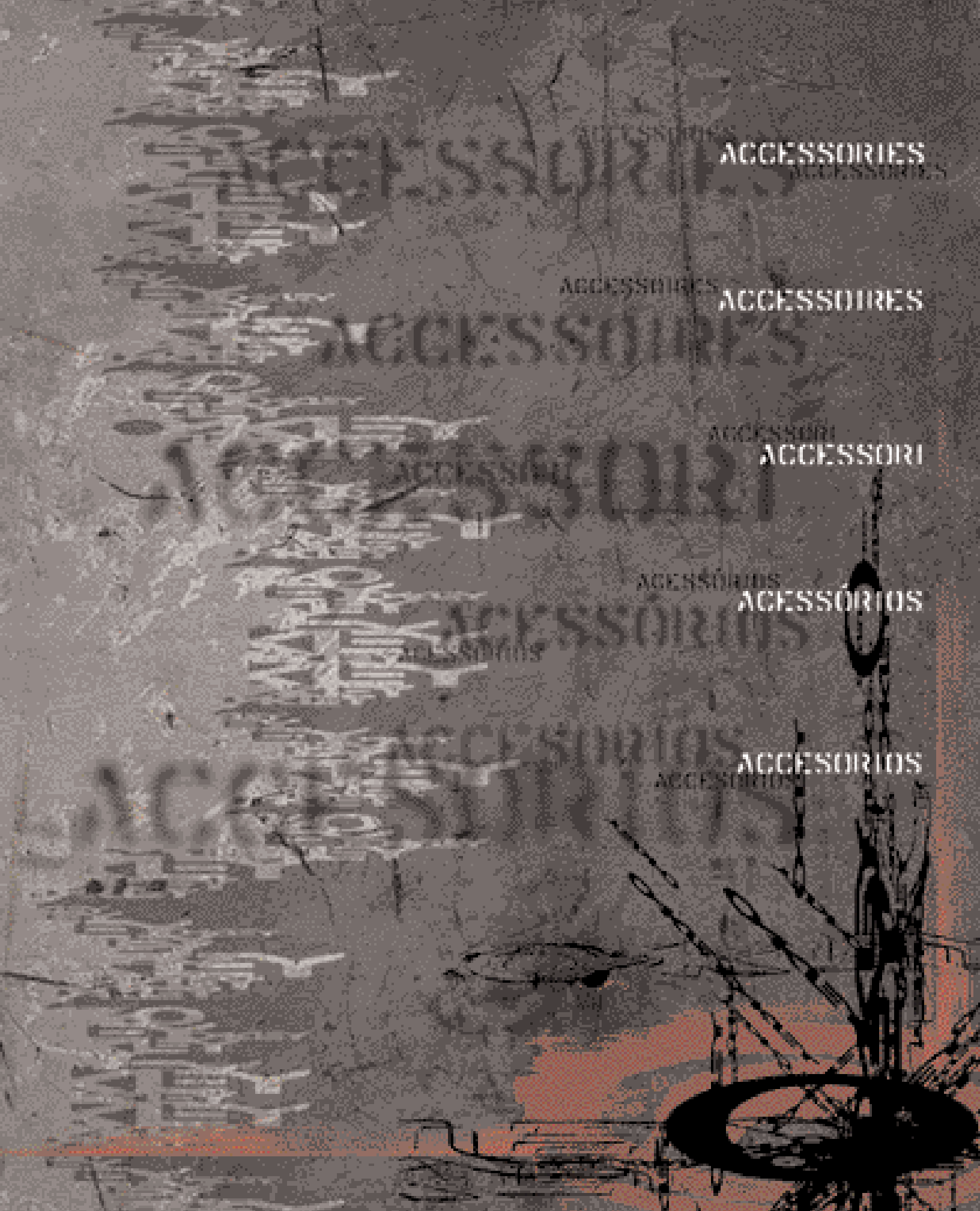

URBAN BAG

82003 • SHIP: 1/20

ファブリック：コットンキャンバス、レザー

容量：10リットル

スタイル：ショルダーストラップ付きウイメンズバッグ。ビルトインフォールドアウトウォレット、IDポケット、紙幣入れ、カードスロット、コインパース、カスタムポケット、ジップクロージャー付きバックポケット、ラベルアクセント

BLACK 001
CEMENT 314
OLIVE GREEN 783

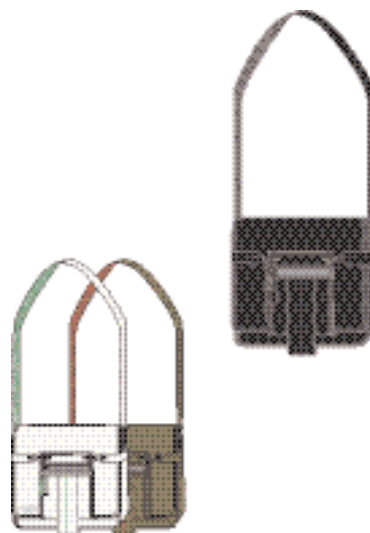

UTILITY BAG

82004 • SHIP: 1/20

ファブリック：コットンキャンバス

容量：28リットル

スタイル：4つのフロントポケット付きウイメンズユーティリティーバッグ（Velcro® クロージャー使いポケットX2、ジップクロージャー使いポケットX2）、Velcro® クロージャー付きサイドポケットX2、アタッチメント用カスタムDリング、キャリーストラップ、ユーティリティーループ、調節可能なストラップ、コントラストトップステッチ、パータック、トータルスクリーングラフィック

BLACK 001
BLEACHED YELLOW 528
OLIVE GREEN 783

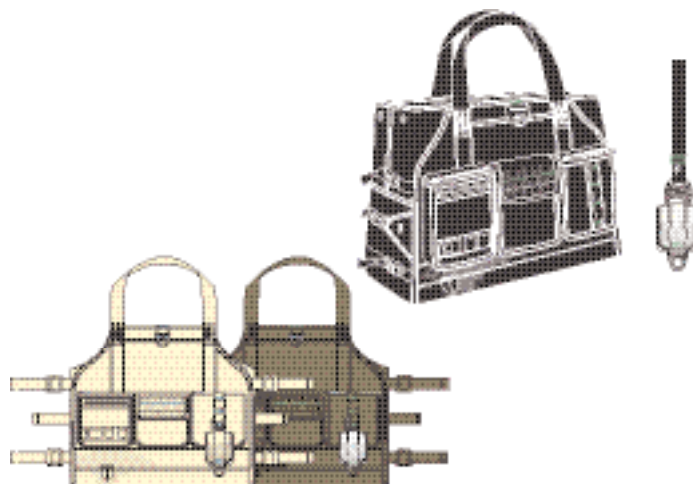

SMALL ICON BAG

92005 • SHIP: 1/20

ファブリック：耐久性に優れたナイロン（耐水加工）

容量：9リットル

スタイル：ユーティリティーデザイン、トリプルバックルクロージャー、リベットによる補強、成型ビニル上にメタルアイコン

BLEACHED YELLOW 528
BLUE CHIP 60C
BLACK 001



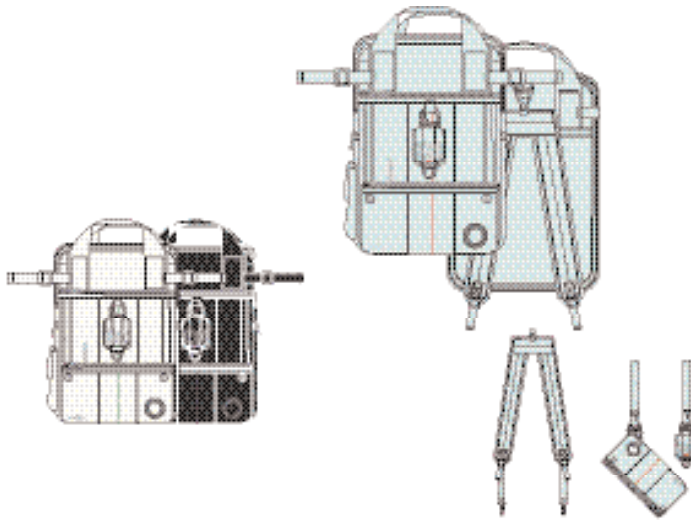

CONVERTIBLE BAG

82005 • SHIP: 1/20

ファブリック：コットンキャンバス

容量：13リットル

スタイル：ウィメンズコンバーチブルバッグ、フロントスナップ
 オフリストパース付き、リストバンドストラップアタッチメント
 用スクリプトアクセント付きオークリークリップ、Velcro®クロー
 ジャー付きリムーバブルバックストラップ、ジップクロージャー
 付きフロントポケット、トップステッチ、バータックアクセント

<input type="checkbox"/>	BLEACHED BLUE 61T
<input type="checkbox"/>	CEMENT 314
<input type="checkbox"/>	BLACK 001

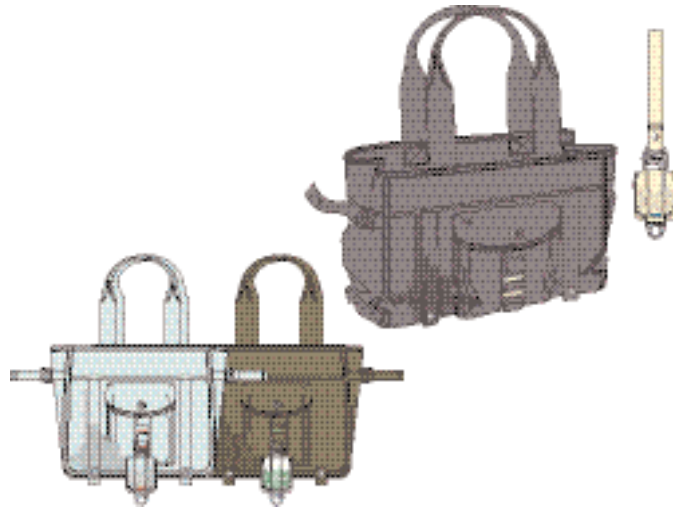

EVERYDAY BAG

82007 • SHIP: 1/20

ファブリック：コットンキャンバス

容量：11リットル

スタイル：デュアルキャリーストラップ付きウィメンズディバ
 グ、フロントポケットにボタンフラップクロージャー、ユーティ
 リティーループ、バッグサイズ変換用フロントストラップ、サイ
 ドに調節可能ストラップ、ラベルアクセント

<input type="checkbox"/>	SHEET METAL 279
<input type="checkbox"/>	BLEACHED BLUE 61T
<input type="checkbox"/>	OLIVE GREEN 783



STANDARD BAG

82006 • SHIP: 1/20

ファブリック：コットンキャンバス

容量：5.4リットル

スタイル：オークリーカスタムDリング付きウィメンズバッグ、
 オークリーカスタムDリングとクリップ付きショルダーストラ
 ップ、Velcro®クロージャー付きコントラストウェルトのフロント
 ポケット、Velcro®クロージャー付きサイドポケット、調節可能
 ストラップ、アイコンアクセント付きDリング

<input type="checkbox"/>	BLUE CHIP 60C
<input type="checkbox"/>	CEMENT 314
<input type="checkbox"/>	OLIVE GREEN 783
<input type="checkbox"/>	BLACK 001

SPRING HUNTER'S CAP

81025 • SHIP: 1/20

ファブリック : コットンキャンバス
1/x1

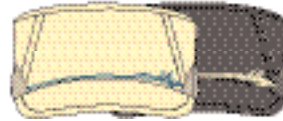
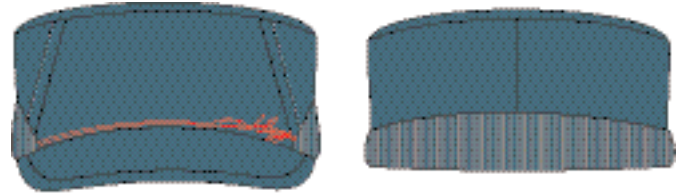

S/M	L/XL	BLUE CHIP 60C
S/M	L/XL	BLEACHED YELLOW 528
S/M	L/XL	SHEET METAL 279

RIPSTOP CAP

81023 • SHIP: 1/20

ファブリック : ストレッチコットンキャンバス
1/x1

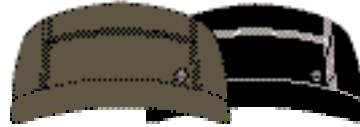
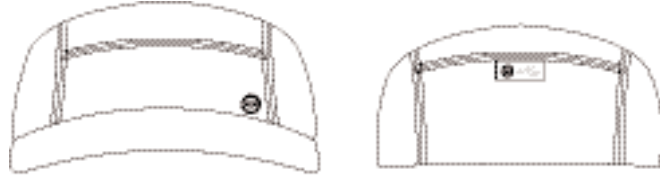

S/M	L/XL	WHITE 100
S/M	L/XL	OLIVE GREEN 783
S/M	L/XL	BLACK 001

INSIDE OUT TRUCKER

81022 • SHIP: 1/20

ファブリック : コットンキャンバス
One Size



	PALM 791
	RUBY 452
	OLIVE GREEN 783

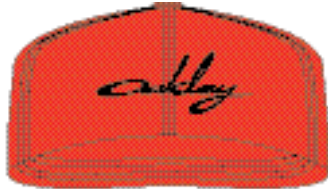
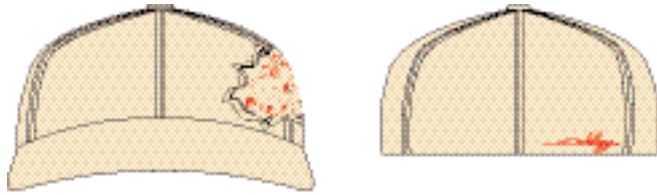

CANVAS DECONSTRUCTED CAP

81024 • SHIP: 1/20

ファブリック : ストレッチコットンキャンバス
1/x1

BLEACHED SAND 362	S/M	L/XL
WHITE 100	S/M	L/XL
NAVY BLUE 602	S/M	L/XL

PANELED SCRIPT CAP

81026 • SHIP: 1/20

ファブリック : コットンツイル
One Size

RED 400	
WHITE 100	
BLEACHED BLUE 61T	
BLACK 001	

SCRIPT VISOR

81019 • SHIP: 1/20

ファブリック : コットンチノ



<input type="checkbox"/>	CEMENT 314
<input type="checkbox"/>	WHITE 100
<input type="checkbox"/>	NAVY 602

PRINTED BANDANNA

81030 • SHIP: 1/20

ファブリック : コットンコーマ糸
One Size

<input type="checkbox"/>	PALM 791
<input type="checkbox"/>	BLEACHED YELLOW 528



BRIM BEANIE

81027 • SHIP: 1/20

ファブリック : コットン
One Size

- OLIVE GREEN 783
- BLEACHED YELLOW 528
- BLACK 001



KNIT CLOCHE BEANIE

81028 • SHIP: 1/20

ファブリック : アクリル
One Size

- BLUE CHIP 60C
- BLUSH 829
- BLACK 001

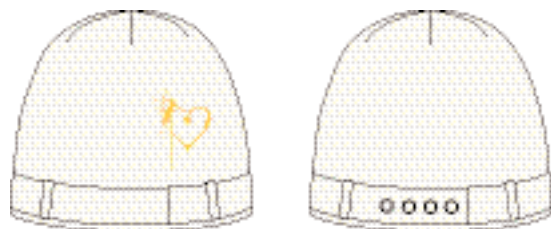

HEART BEANIE

81029 • SHIP: 1/20

ファブリック : アクリル
One Size

- CEMENT 314
- BLEACHED BLUE 61T
- BLACK 001

QUILTED BEANIE

81016 • SHIP: 1/20

ファブリック : ナイロン/マイクロフリース

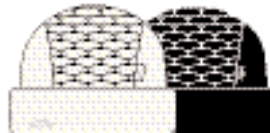
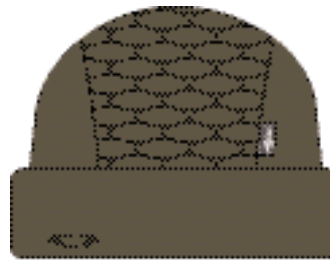

	OLIVE GREEN 783
	CEMENT 314
	BLACK 001

GROOVE BEANIE

81015 • SHIP: 1/20

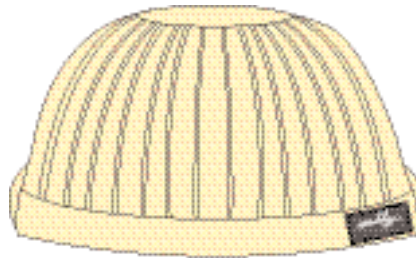
ファブリック : アクリル
One Size

	BLEACHED YELLOW 528
	BLUE CHIP 60 C
	BLACK 001

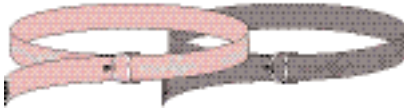
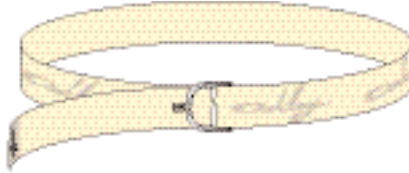
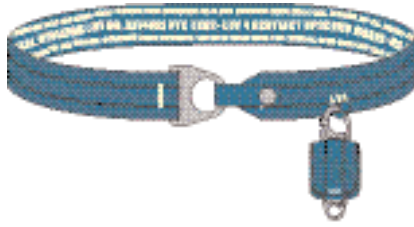

IDENTITY BELT

86002 • SHIP: 1/20

ファブリック：コットンウェビング
S-L

BLUE CHIP 60C	S	M	L
CEMENT 314	S	M	L
OLIVE GREEN 783	S	M	L

WEBBED SCRIPT BELT 1.0

86001 • SHIP: 1/20

ファブリック：ナイロン
S-L

BLEACHED YELLOW 528	S	M	L
BASIC PINK 819	S	M	L
SHEET METAL 279	S	M	L

LEATHER SCRIPT WALLET

85004 • SHIP: 1/20



ファブリック：柔らかなトップグレイズレザー
スタイル：ユーティリティデザイン、7つのカードポケット、フルレングスサイズの札入れ、モノフィラメントウインドー付き免許入れ、カスタムジッププル、メタルスクリプトロゴのアクセント

GRAPHIC SOCK

83003 • SHIP: 1/20

ファブリック：コットン、ナイロン、スパンデックス
One Size



	WHITE 100
	BLEACHED YELLOW 528
	BLACK 001

JACQUARD O SOCK

83004 • SHIP: 1/20

ファブリック：ナイロン



	BLUSH 829
	BLUE CHIP 60C

CLASSIC TUBE SOCK

93014 • SHIP: 1/20

ファブリック：コットン

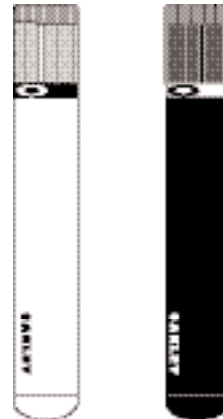

7-9	10-13	WHITE 100
7-9	10-13	BLACK 001



5X5 BEACH TOWEL

89002 • SHIP: 1/20

ファブリック : コットンペロア
One Size

BLUSH 829



GRAPHIC WRISTBANDS

89003 • SHIP: 1/20

ファブリック : ソフトナイロン
One Size



BLEACHED YELLOW 528
WHITE 100
BLACK 001

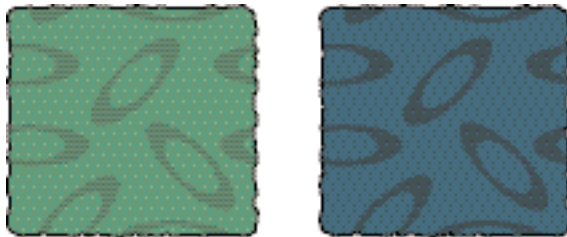

JACQUARD O WRISTBANDS

89004 • SHIP: 1/20

ファブリック : コットン、ナイロン
One Size

PALM 791
BLUE CHIP 60C

WOMEN'S APPAREL

A.K.A.	58004	..22	KINETIC	52089	..16
AIRWAVE	59002	..14	LASER	54114	..12
AGENT	54111	..10	LATEX	57027	..19
ARCH	53249	..13	LOUD	58016	..27
ALARM	54113	..12	L/S SCRIPT OAKLEY	55110	..37
ALIAS	58002	..22	MAGNET	52090	..10
BACKLESS	53252	..13	MANUAL	51111	..11
BEATER WINGS	55095	..31	MATRIX	57029	..18
BENT	54124	..14	METAL ICON V-NECK	53001	..37
BULLY	58013	..24	MONOPOLY	58019	..26
BARTACT	55098	..36	MIXED	53238	..5
CELL	53228	..17	NATIVE	58010	..25
CHANNEL	52099	..7	NATION	58022	..27
CHROME	51110	..10	NETTING	59001	..9
CRUSH	54122	..14	ONE ICON	58001	..23
CULTURE	58017	..27	ORDER	57030	..18
DANGEROUS	53240	..8	PLANET	58020	..25
DANGEROUS TEE	55104	..35	PEACE	58014	..23
DISTRESSED STITCH	57032	..38	POISON	53248	..13
DOUBLE AGENT	53244	..9	QUEEN BEATER	55094	..31
EARTH	58012	..24	QUEEN HEART	55090	..33
EXPERIMENT	53241	..8	QUEEN ZIP	57033	..38
FILTER	53227	..16	RADIO	58011	..26
FLAME	53233	..3	REPUBLIC	58009	..25
FLORAL STITCH	55092	..34	REVOLVER	54116	..2
FORWARD	54103	..17	RHYME	53236	..4
FRAME	54127	..6	SCREEN	53229	..17
FREE	58018	..26	SCRIPT BRUSH	55093	..34
FREEDOM	52096	..1	SCRIPT SPLATTER	55096	..35
FREEDOM	52096B	..1	SCRIPT OAKLEY	55109	..37
FREEFALL	52091	..11	SCRIPT STENCIL	55091	..34
FRENZY	53235	..4	SECURITY	57031	..19
HANDLE	58015	..23	SHE MEDUSA	55099	..36
HOLED ICON	55089	..33	SHOW PONY	58003	..22
HYBRID	53245	..9	SIGNAL	54118C	..2
HYPER	53242	..5	SMALL	52083	..7
ICON BEATER	55100	..32	SOLAR	53239	..8
IDENTITY	53246	..3	SPIKE	57028	..18
IDENTITY	53246	..30	SPIN	53226	..16
IGNITION	53234	..3	SPLATTER GIRL	55105	..35
INVASION	51109	..19	SPLIT SCRIPT	55088	..33

SPRING54125	.15
STUNT54112	.6
STREAM54123	.15
STATION58021	.24
SUBJECT53243	.5
TIGHT52084	.7
TANK BEATER55101	.32
TRIO53237	.4
TWISTED51112	.1
VOID53253	.6
WIRED54115	.30
WINGS55037	.36

WOMEN'S ACCESSORIES

5X5 BEACH TOWEL89002	.49
BRIM BEANIE81027	.45
CANVAS DECONSTRUCTED CAP81024	.43
CLASSIC TUBE93014	.48
CONVERTIBLE BAG82005	.41
EVERYDAY BAG82007	.41
GRAPHIC SOCK83003	.48
GRAPHIC WRISTBANDS89003	.49
GROOVE BEANIE81015	.46
HEART BEANIE81029	.45
IDENTITY BELT86002	.47
INSIDE OUT TRUCKER81022	.42
JACQUARD O SOCKS83004	.48
JACQUARD O WRISTBANDS89004	.49
KNIT CLOUCHE BEANIE81028	.45
LEATHER SCRIPT WALLET85004	.47
PANELED SCRIPT CAP81026	.43
PRINTED BANDANNA81030	.44
QUILTED BEANIE81016	.46
RIPSTOP BUTTON CAP81023	.42
SCRIPT VISOR81019	.44
SMALL ICON BACKPACK92005	.40
SPRING HUNTER'S CAP81025	.42
STANDARD BAG82003	.41
URBAN BAG82003	.40
UTILITY BAG82004	.40
WEBBED BELT SCRIPT 1.086001	.47
X-METAL BRIM BEANIE81027	.45

OAKLEY USA
One Icon
Foothill Ranch California 92610
1 800 403 7449

OAKLEY AFRICA
Oakworth Drive, Humewood
Port Elizabeth 6001
South Africa
+27 41 501 0200

OAKLEY BRASIL
Cidade Jardim
São Paulo - SP
05670-000 Brasil
+55 11 3038 9999

OAKLEY CANADA
2660 Diab St-Laurent
Quebec H4S 1E8
1 800 448 9714

OAKLEY EUROPE
Immeuble Cap West
15 allée de l'Europe
92588 Clichy Cedex
France
+33 1 41 27 81 81

OAKLEY GMBH
Carl-Zeiss-Ring 7A
D-85737 Ismaning Germany
+49 89 99650 4100

OAKLEY JAPAN
MT2 Bldg., 1-12-23 Mita
Meguro-ku, Tokyo
153-0062
+81 3 3716 9300

OAKLEY MEXICO INC., S.A. DE C.V.
Camino Cuajimalpa-Palo Solo No. 7
Col. Hacienda de las Palmas
Huixquilucan, Edo. de Mexico
C.P. 52765
+52 5 247 0310

OAKLEY SOUTH PACIFIC
Level 4, 49-51 Malop Street
Geelong Victoria 3220
Australia
+61 3 5225 4100

OAKLEY UK LTD.
Icon House Icknield Way
Letchworth Garden City
Herts SG6 1GD United Kingdom
+44 1462 475 400



WWW.OAKLEY.COM

©2004 OAKLEY, INC.
® 商標はアメリカとその他諸外国で登録されています。
Velcro® は Velcro Industries B.V. 社の登録商標です。
Lycra® と Coolmax® は Dupont 社の登録商標です。
05/04 32-162